

ЭЙВИК - РОБОТИЗИРОВАННАЯ МОТОСОБАКА С МИОУПРАВЛЕНИЕМ НА ЭЛЕМЕНТАХ ПЕЛЬТЬЕ

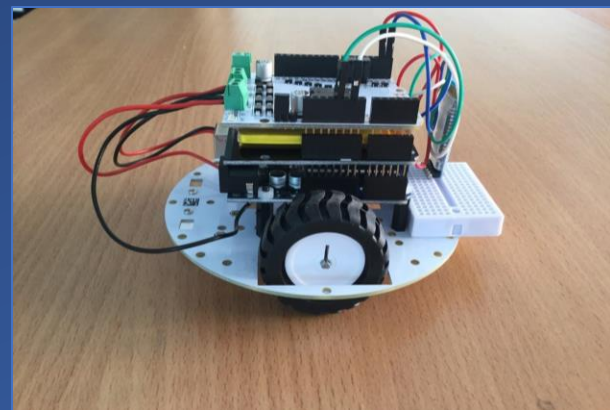

Выполнил:

Яковлев Андрей Александрович

Фельдшеров Александр Евгеньевич

г. Санкт-Петербург

Государственное бюджетное общеобразовательное учреждение

средняя общеобразовательная школа №619

6Б класс

Научный руководитель:

Петшак Станислав

Николаевич

ЦЕЛИ И ЗАДАЧИ ПРОЕКТА

Цель проекта:

разработать прототип роботизированной мотособаки на миоуправлении с питанием от элементов Пельтье, встроенных в одежду пользователя.

Задачи проекта:

- Провести анализ климатических зон Российской Федерации, чтобы понять насколько широко может быть использовано наше изобретение;
- Рассчитать количество элементов Пельтье, необходимых для питания контроллера в реальных условиях;
- Сшить прототип куртки пользователя;
- Изготовить прототип мотособаки на миоуправлении с питанием от элементов Пельтье, встроенных в одежду пользователя;
- Написать программу, для бесконтактного управления мотособакой;
- Провести испытания прототипа.

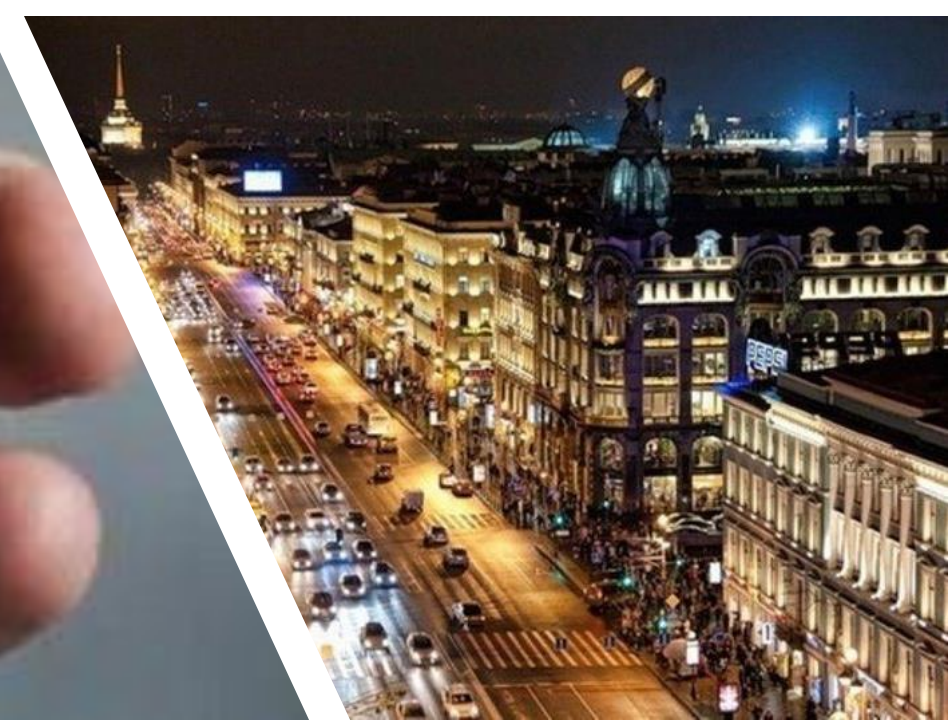



В условиях
Крайнего Севера
от заряда GPS-трекера,
телефона, фонарика
зависит Ваша жизнь

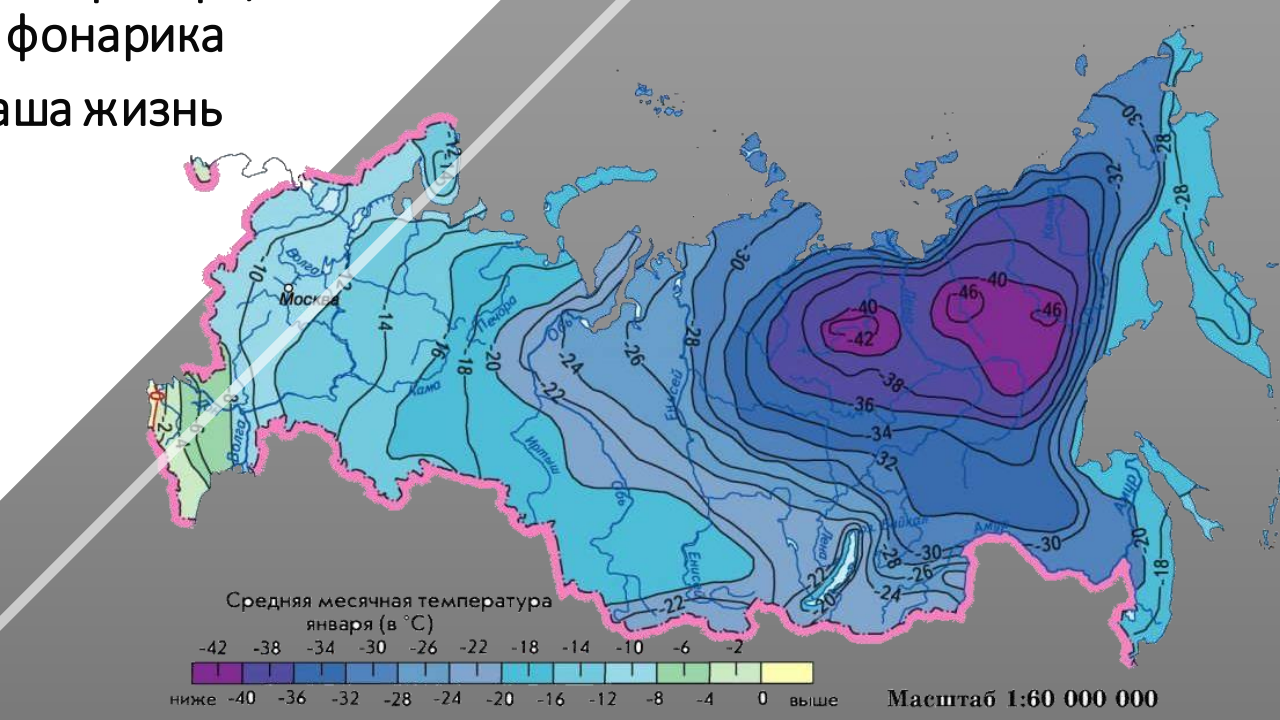

ПРИНЦИП РАБОТЫ ЭЛЕМЕНТОВ ПЕТЬЕ

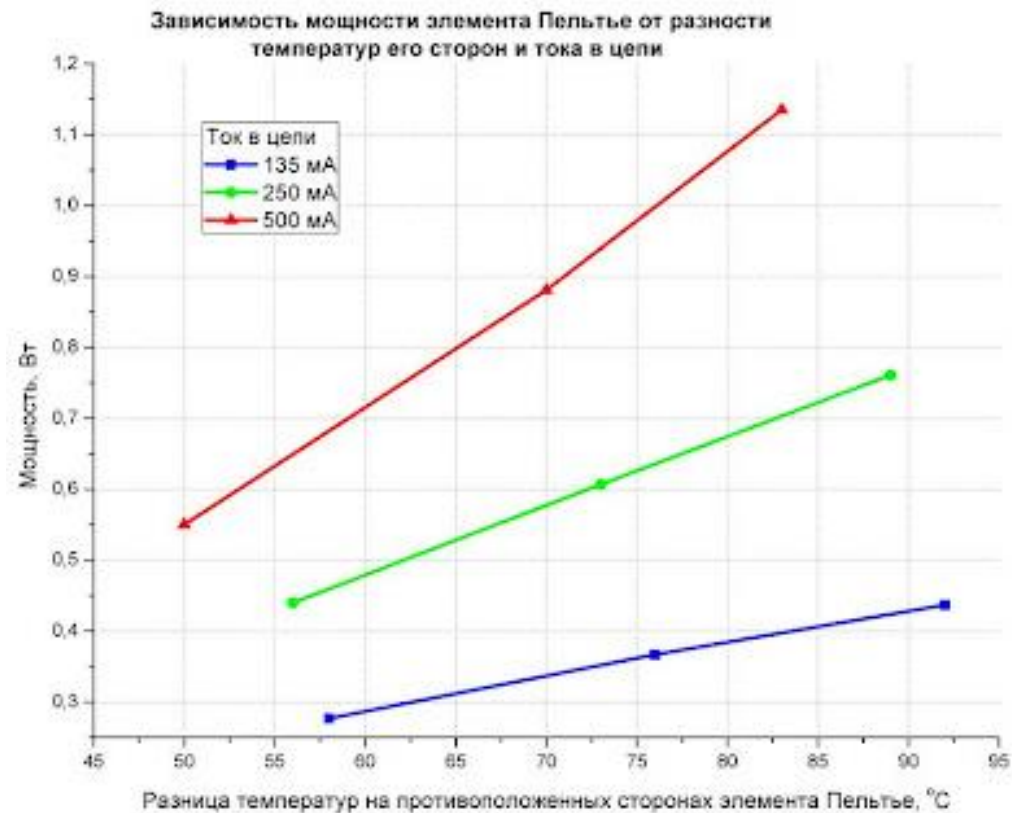
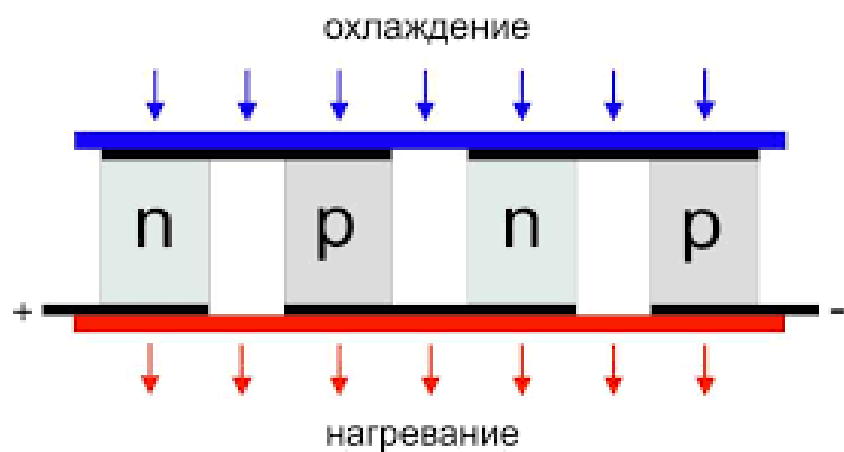

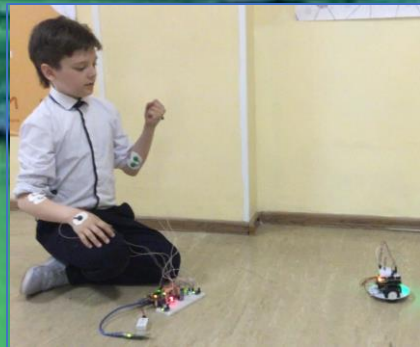
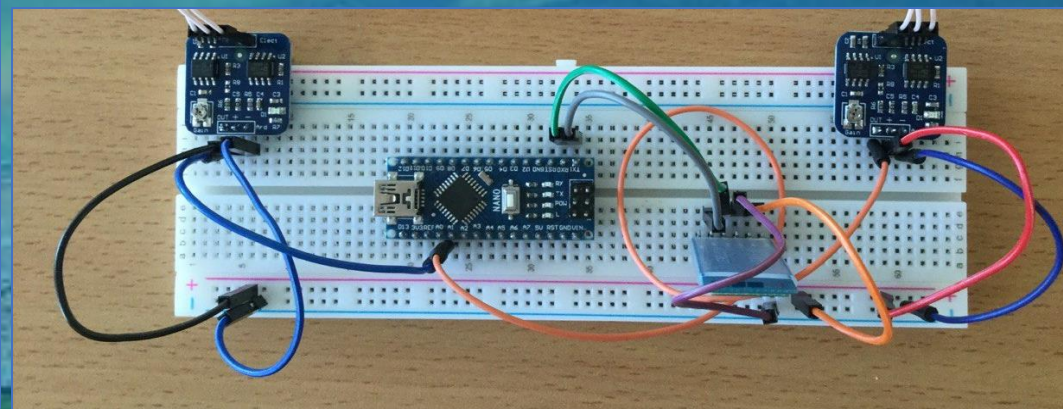
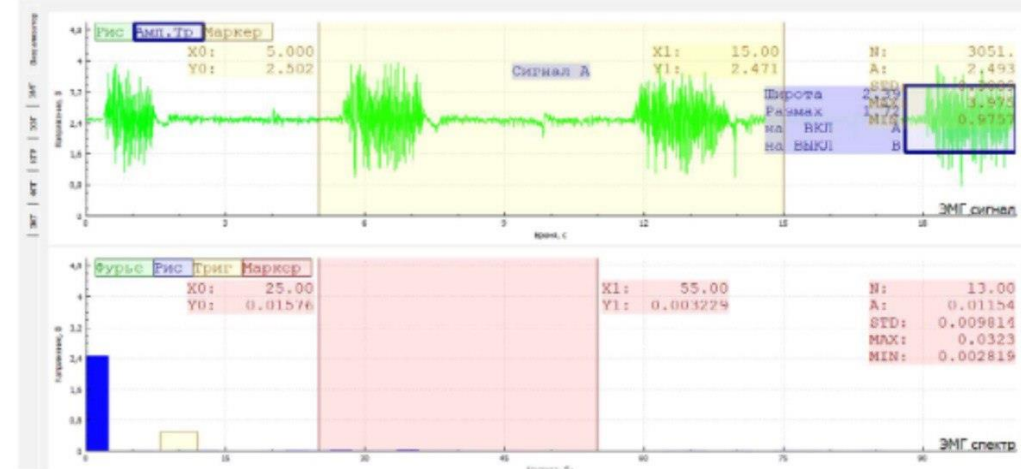
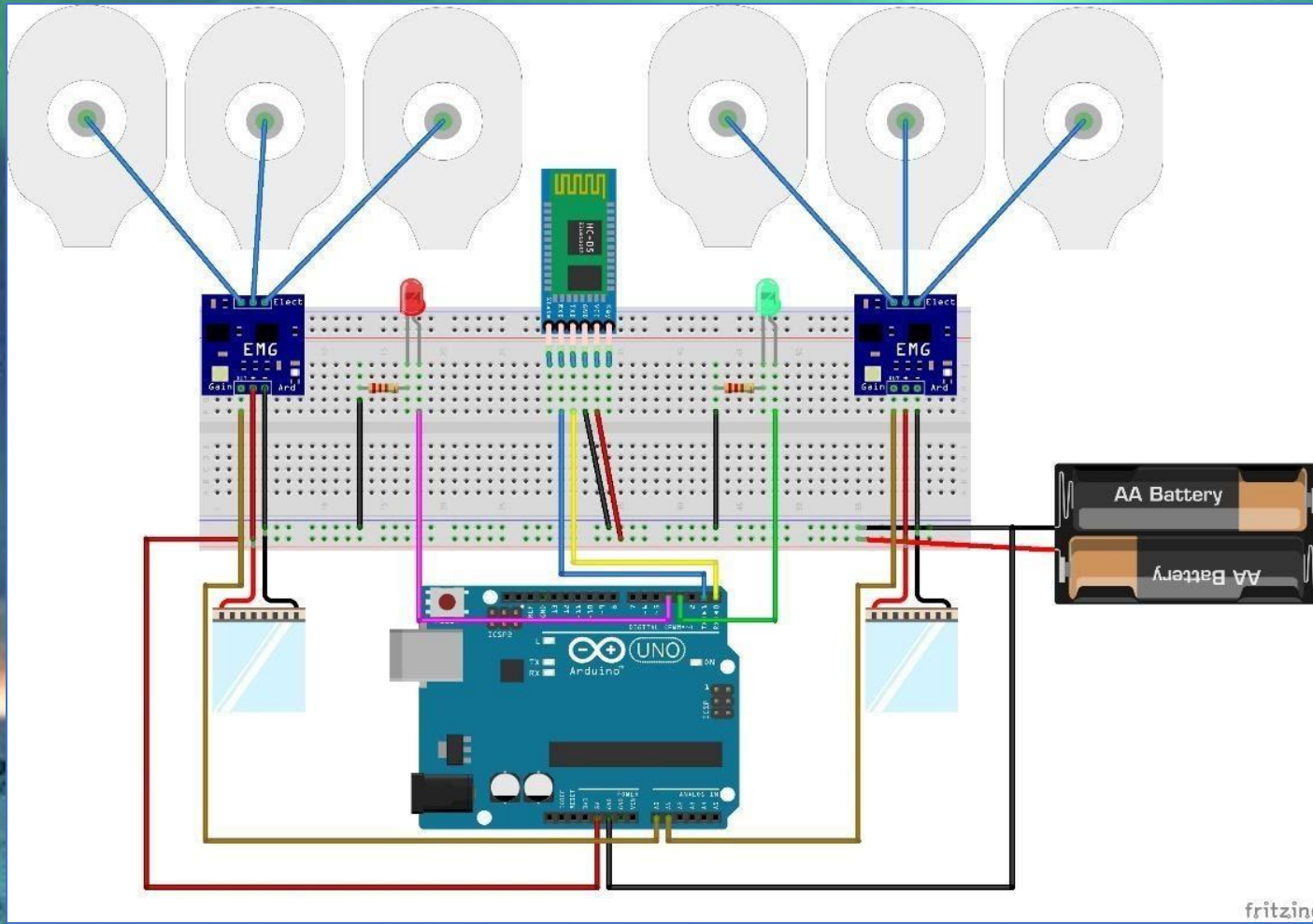

ЧЕЛОВЕКО-МАШИННЫЙ ИНТЕРФЕЙС ДЛЯ УПРАВЛЕНИЯ МОТОСОБАКОЙ С ПОМОЩЬЮ МЫШЦЫ ОПЕРАТОРА

АНАЛИЗ КЛИМАТИЧЕСКИХ ЗОН РОССИЙСКОЙ ФЕДЕРАЦИИ

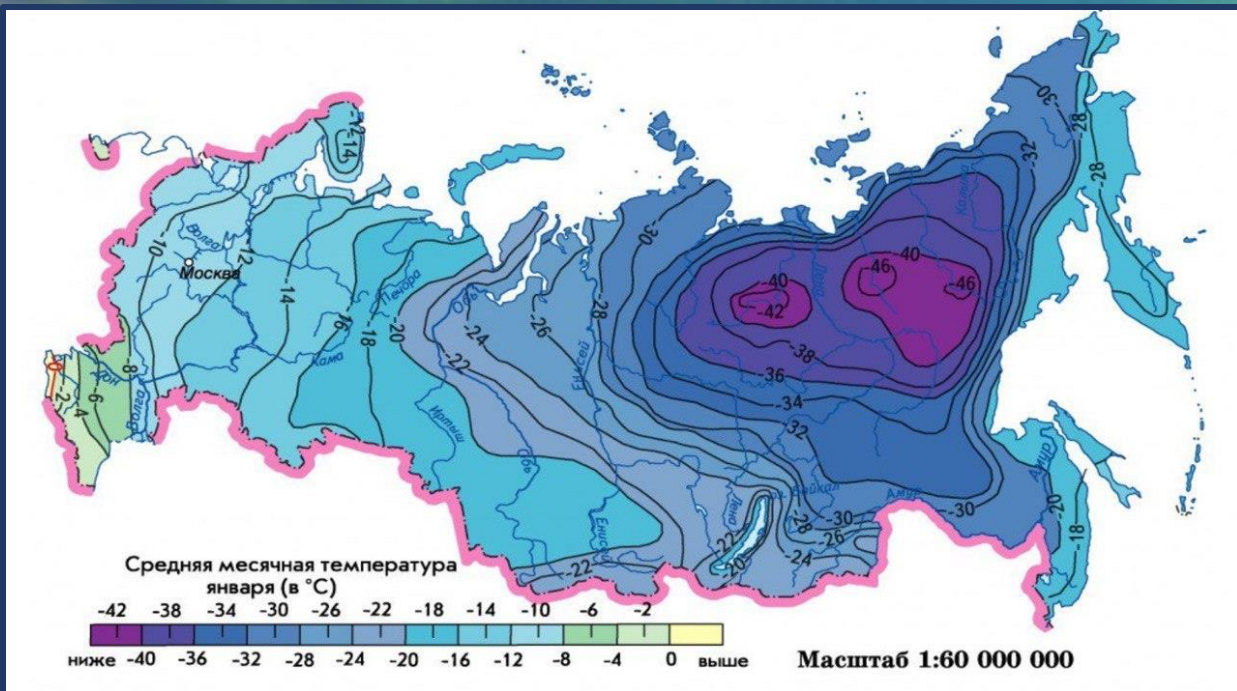
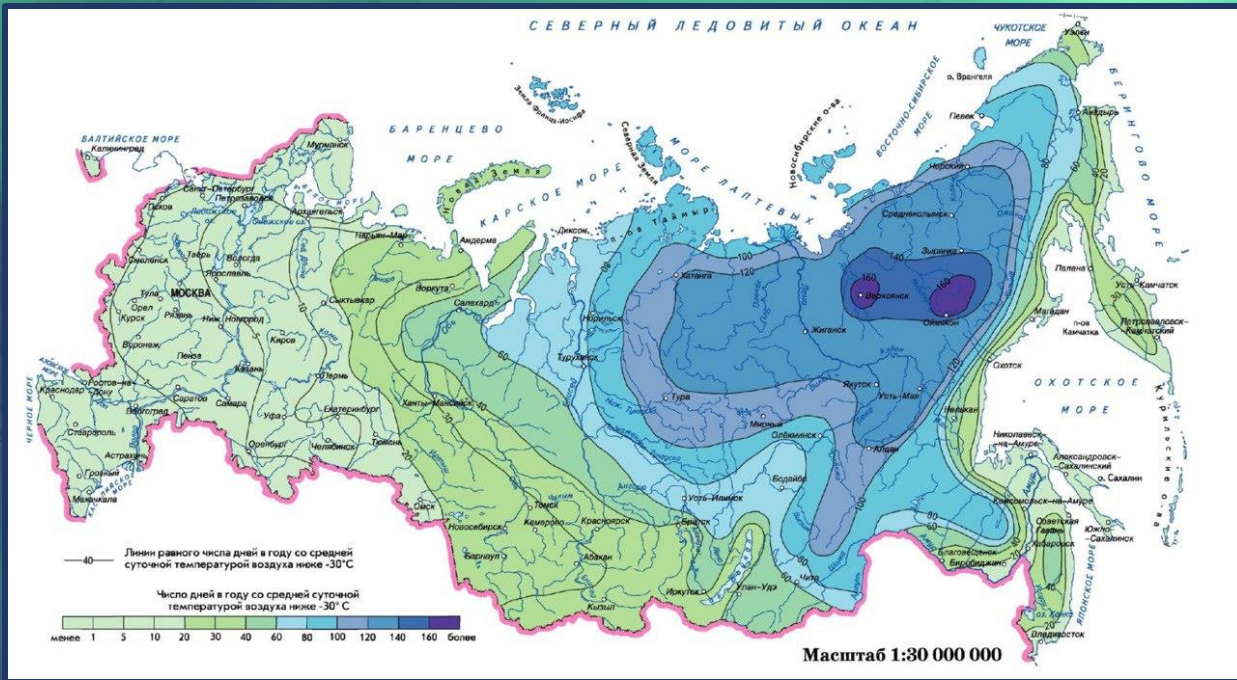

Арктика

4 млн человек
составляет все население Арктики

На **14** %
уменьшилась площадь льдов в Арктике за последние 45 лет и продолжает уменьшаться с каждым годом

-40 $^{\circ}\text{C}$
— средняя зимняя температура в арктической климатической зоне

13 %
83 млрд барр
нефтяные запасы Арктики. Это 13% от всех неразведанных запасов нашей планеты

27 млн кв. км
территория Арктики

2/3
площади Арктики
— Северный ледовитый океан и входящие в него моря



СКОЛЬКО ПОТРЕБУЕТСЯ ЭЛЕМЕНТОВ ПЕТЬЕ В РЕАЛЬНЫХ УСЛОВИЯХ

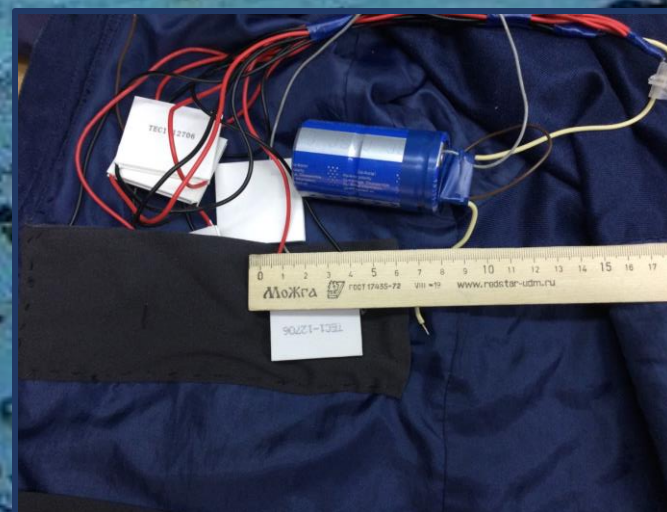

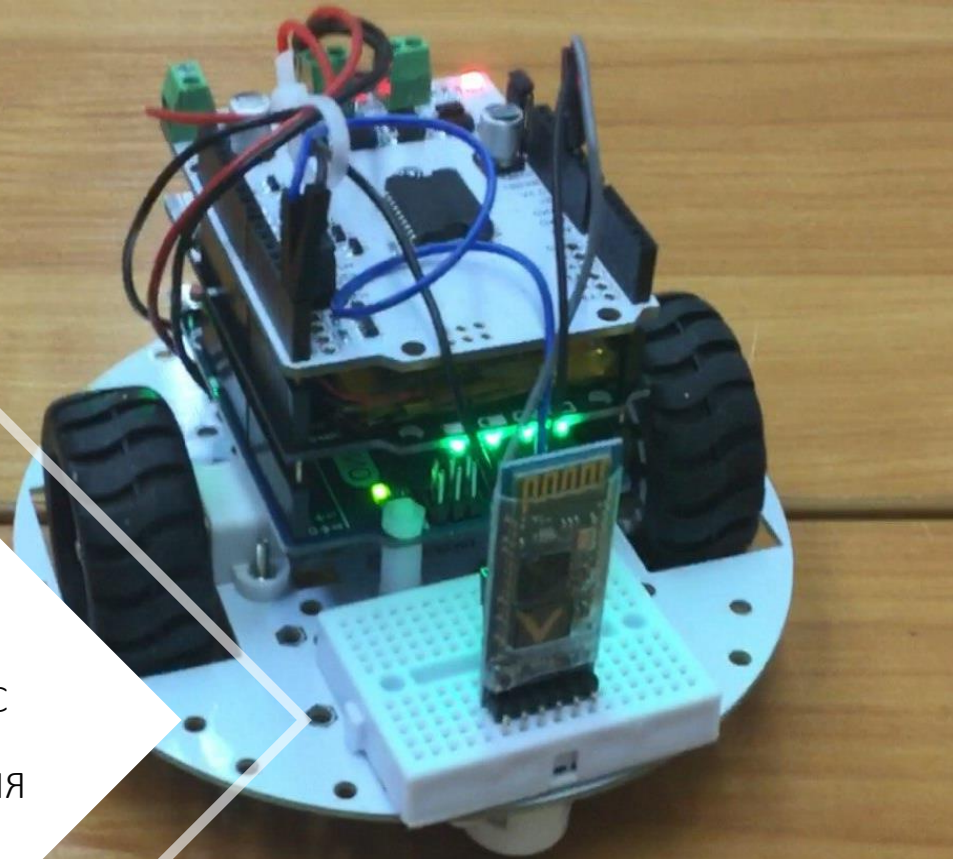

ПРИМЕНЕНИЕ РОБОТИЗИРОВАННОЙ
МОТОСОБАКИ НА МИОУПРАВЛЕНИИ С
ПИТАНИЕМ ОТ ЭЛЕМЕНТОВ ПЕЛЬТЬЕ,
ВСТРОЕННЫХ В ОДЕЖДУ ПОЛЬЗОВАТЕЛЯ





Спасибо за внимание